



DESIGNING GOOD LIFE

Food Processor EASY FORCE

*Multifunctional food processor – your
successful duo in the kitchen*



Making good!

Svenska	sida	9 - 15
Dansk	side	16 - 22
Norsk	side	23 - 28
Suomi.....	sivu	29 - 35
English	page	36 - 42

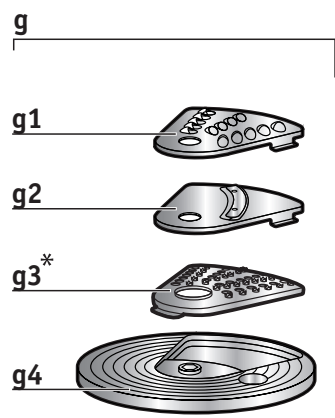
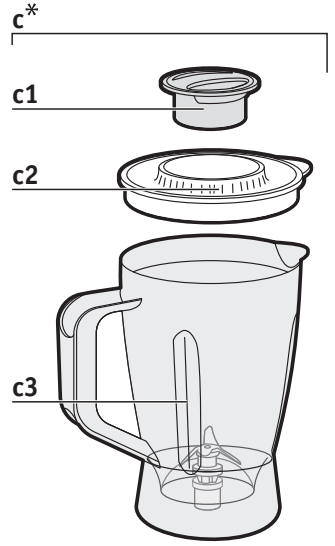
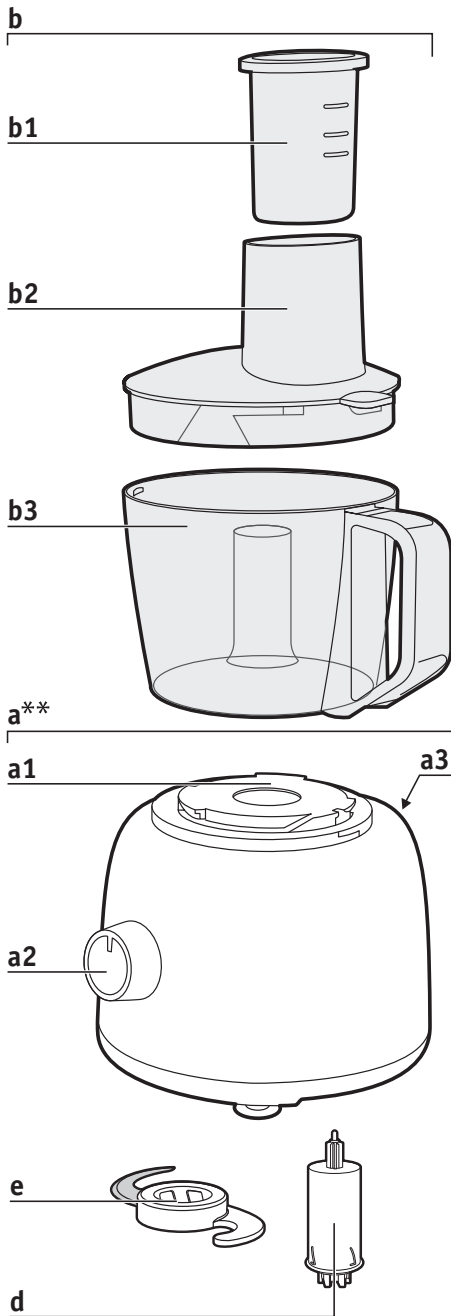

*depending on model ** the shape can be different

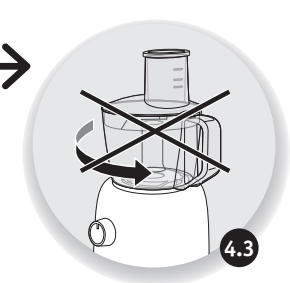
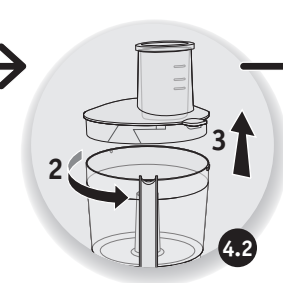
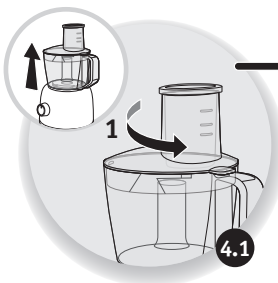
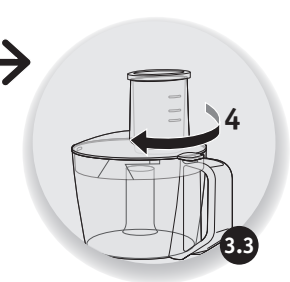
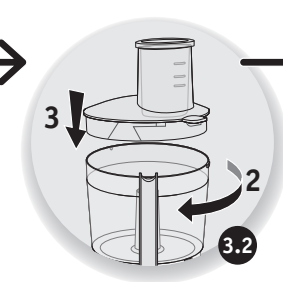
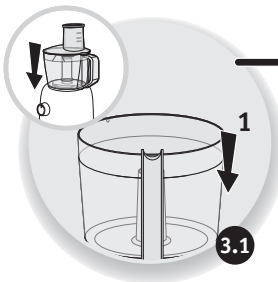
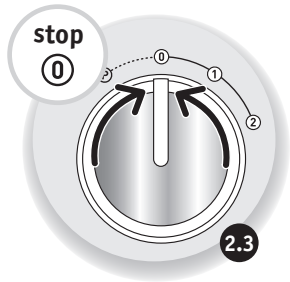
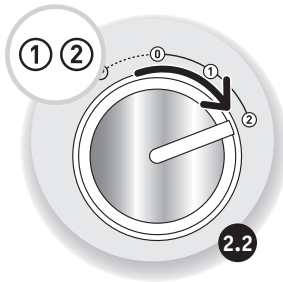
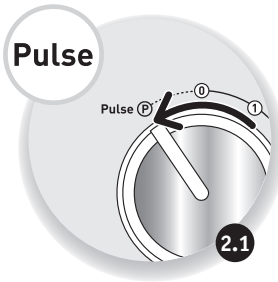
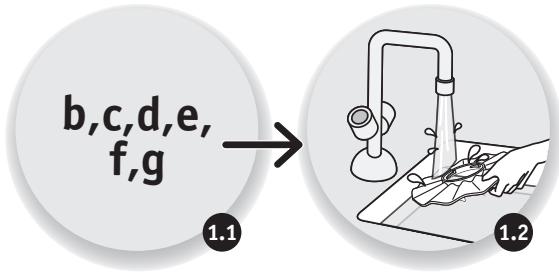

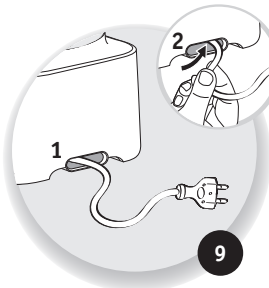
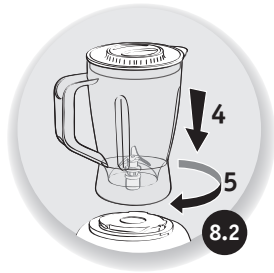
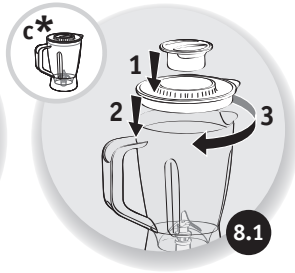
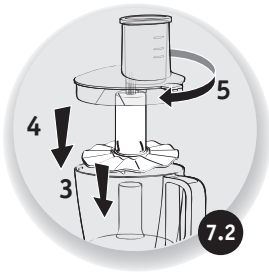
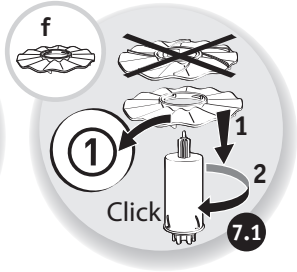
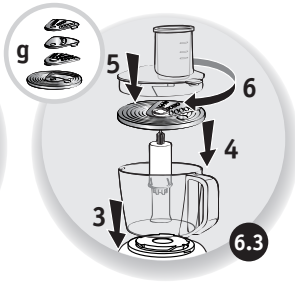
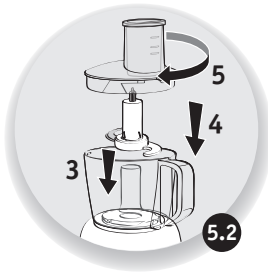
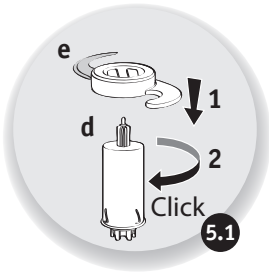

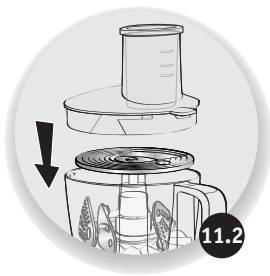

2.4L

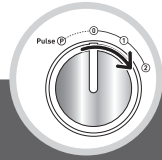

e



300g
max

30s



0,8L

40s



375g
225g

1min



310g
190g

30s



800g

1min30 ▶
2min



0,8L

1min ▶
1min30

②

+

Pulse

f



1max

30s ▶ 3min



0,2L
max

30s ▶ 3min



6max

30s ▶ 3min

①

g1



②

g2



300g

30s





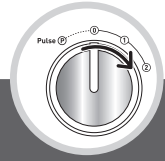

①

g3*



②



				
 C*		1L max	2min	① ② + Pulse
				
		1,2L max		
		0,8L max	2min	

Säkerhetsanvisningar

- Läs igenom bruksanvisningen noga innan du använder apparaten för första gången. Spara bruksanvisningen. Tillverkaren ansvarar inte för användning som avviker från bruksanvisningen.
- Apparaten är inte avsedd att användas av personer (inklusive barn) med funktionsnedsättning av fysiskt, sensoriskt eller intellektuellt slag eller som saknar kunskap om eller erfarenhet av hur apparaten ska användas, förutom om de i förväg har instruerats om hur apparaten ska användas eller om det sker under överinseende av någon som ansvarar för deras säkerhet. Barn bör hållas under uppsikt så att de inte leker med apparaten.
- Använd inte apparaten om strömsladden är skadad. Strömsladden måste bytas ut av tillverkaren, tillverkarens serviceverkstad eller en person med motsvarande kvalifikationer för att all fara ska kunna undvikas.
- Dra alltid ut kontakten ur vägguttaget om du lämnar apparaten utan uppsikt samt före montering, isärplockning eller rengöring. Stäng av apparaten och dra ur kontakten innan du byter tillbehör eller kommer i närheten av delar som rör sig när apparaten används. Varning för skaderisk vid felaktig användning av apparaten.
- Använd alltid påfösningslocken för att föra ner livsmedel genom rören. Använd aldrig fingrarna, en gaffel, en sked, en kniv eller något annat föremål till detta medan apparaten är i drift.
- Se till att hindra långt hår, halsdukar, slipsar osv. från att hänga ner över tillbehör som är i drift.
- Använd aldrig den här apparaten för att blanda eller mixa något annat än livsmedelsingredienser.
- Bladen på hackkniven, mixerskålskniven, minihackkniven, kvarnen, hackhuvudet och

grönsaksskärskivorna (beroende på modell) är mycket vassa och måste hanteras ytterst varsamt vid tömning av skålen, montering/avlägsnande av bladen i skålen, rengöring osv. för att undvika skador. Du måste lyfta ur hackkniven med hjälp av dess drivdel innan du tömmer skålen på sitt innehåll.

- Barn får inte montera, avlägsna eller rengöra skärskivorna (beroende på modell) eftersom de är försedda med vassa knivblad på skivans undersida.
- Sätt inte apparaten i drift när den är tom.
- Sätt aldrig mixerskålen (beroende på modell) i drift när den är tom på ingredienser, saknar lock eller endast innehåller torra produkter, fyll inte heller på kokande vätskor (över 80°C/176°F).
- Håll alltid först i de flytande ingredienserna i mixerbägaren, innan du tillsätter de torra ingredienserna.
- För aldrig ned fingrarna eller något föremål som inte är till för det i mixerbägaren när den är igång.
- Rör aldrig delar som är i rörelse. Vänta tills maskinen har stannat helt innan du tar bort tillbehör
- Använd apparaten på en plan, ren och torr yta.
- Dra alltid ut kontakten ur eluttaget så snart du slutar använda apparaten, före rengöring eller vid strömavbrott.
- För centrifugtillbehöret (beroende på modell): använd inte apparaten om det roterande filtret eller skyddslocket är skadat eller har synliga sprickor.
- Var försiktig om varm vätska hållts ner i köksberedaren eller blandaren eftersom vätskan kan skvätta ut ur apparaten vid en plötslig uppkokning.
- Använd inte tillbehören som behållare (t.ex. vid nedfrysning, tillagning, värmesterilisering eller i mikrovågsugn).
- Använd inte vispen eller emulgeringsskivan för att bereda tunga degar.

- Apparaten är endast avsedd för matlagningsbruk inomhus, på höjder lägre än 2 000 m över havet. Apparaten är inte avsedd för hushållsanvändning eller annan användning som inte täcks av garantin, såsom användning
 - i arbetskök i affärer, på kontor och i andra arbetsmiljöer,
 - på bondgårdar,
 - av gäster på hotell- och motell eller i andra bostadsliknande miljöer,
 - i vandrarhemsmiljö.
 - Håll alltid först i de flytande ingredienserna i mixerbägaren, innan du tillsätter de torra ingredienserna.
- För aldrig ned fingrarna eller något föremål som inte är till för det i mixerbägaren när den är igång.
- Rör aldrig delar som är i rörelse. Vänta tills maskinen har stannat helt innan du tar bort tillbehör

Endast för de europeiska marknaderna

- För samtliga tillbehör utom vispen, citruspressarna och rivjärnen (beroende på modell): denna apparat får inte användas av barn. Förvara apparaten och strömsladden utom räckhåll för barn.
- Barn får inte använda apparaten som en leksak.
- Denna apparat får användas av personer med fysisk, sensorisk eller intellektuell funktionsnedsättning, eller som saknar tillräckliga erfarenheter och kunskaper, förutsatt att det sker under överinseende eller att de i förväg har instruerats om hur apparaten används på ett säkert sätt och att de är väl medvetna om eventuella risker. Tillbehören visp, citruspress och rivskivor, får användas av barn under åtta års ålder förutsatt att det sker under överinseende eller att de är väl medvetna om riskerna. Rengöring och underhåll som ska utföras av användaren får inte utföras av

barn, såvida de inte är minst 8 år gamla och utför arbetet under överinseende av en vuxen. Förvara apparaten och strömsladden utom räckhåll för barn under 8 års ålder.

Elektrisk anslutning

- Kontrollera att den spänning som anges på apparaten överensstämmer med den lokala nätspänningen. All felaktig typ av inkoppling innebär att garantin upphör att gälla.
- Sänk aldrig ner apparaten, sladden eller kontakten i vatten eller annan vätska.
- Se till att sladden är utom räckhåll för barn samt att den inte är i närheten av eller i kontakt med apparatens varma delar, annan värmekälla eller vassa kanter.

Service efter försäljning

- Alla åtgärder, med undantag för rengöring och sedvanligt underhåll av kunden, måste utföras av ett auktoriserat servicecenter.
- Använd för din egen säkerhets skull endast tillbehör och delar som är anpassade till apparaten.
- Använd inte apparaten om den inte fungerar korrekt eller om den är skadad. Vänd dig i så fall till ett auktoriserat servicecenter.

OBS: säkerhetsföreskrifterna är en del av apparaten. Läs noga igenom dem innan den nya apparaten tas i bruk för första gången. Förvara dem på ett ställe du senare kan hitta dem och läsa vid behov.

Rekommenderad användning

- Den rekommenderade hastigheten finns angiven på tillbehören (f, g, e).

Grovhackning av små mängder (beroende på modell)

TILLBEHÖR SOM SKA ANVÄNDAS: Monterad hacktillsats

- Hacka ris och liknande genom att pulsköra några sekunder.

Modell 700W-800W: Kvantitet/maxtid: 95 g / 4 sek

Modell 500W - 600W: Kvantitet/maxtid: 60 g / 4 sek

Rengöring

- Dra ut kontakten till apparaten.
- Skölj tillbehören direkt efter användning så går rengöringen lättare.
- Diska och torka tillbehören: Alla tillbehör kan maskindiskas, läggas i vatten eller diskas under rinnande vatten med undantag för köttkvarnen (I + M3 + M6 + M7 + M8) och motorenheten (a). Torka av den senare med en fuktig svamp.
- Häll varmvatten med några droppar flytande diskmedel i mixerskålen (C3). Stäng locket (c2) och doseringsöppningen (c1). Kör apparaten i 1 eller 2 sekunder några gånger. Dra ut kontakten till apparaten. Skölj skålen.
- Tillbehörens knivblad är mycket vassa. Var försiktig.

Tips: Om tillbehören har missfärgats av olika livsmedel som t.ex. morötter eller apelsiner, kan du gnugga dem med en trasa indränkt i vegetabilisk olja och sedan rengöra som vanligt.

Vad gör jag om apparaten inte fungerar

Om apparaten inte fungerar ska du kontrollera:

- att den är ordentligt ansluten.

- att respektive tillbehör är ordentligt påskruvat.

Fungerar apparaten fortfarande inte? Kontakta ett godkänt servicecenter.

Tillbehör

Du kan anpassa din apparat genom att köpa något av följande tillbehör hos din återförsäljare eller hos något av våra auktoriserade servicecentra:

- b: Hackskål
- c: Blenderkanna
- d: Drivaxel
- e: Multifunktionskniv
- f: Emulgeringsskiva

g: Grönsaksskärare:

- g1: Rivjärnstillsats
- g2: Skärtillsats
- g3: Parmesanrivare
- g4: Tillsatshållare

UTTJÄNTA ELEKTRONISKA PRODUKTER



REKOMMENDATIONER WEEE

Var rädd om miljön

- ① Din apparat innehåller olika material som kan återanvändas eller återvinnas.
- ➔ Lämna den på en återvinningsstation eller på en auktoriserad serviceverkstad för omhändertagande och behandling.



Bortskaffande av förpackningsmaterial och apparaten

Förpackningen innehåller endast miljövänligt material, som kan kastas enligt källsorteringen. För hantering av uttjänt apparat, kontakta återvinningsstationen.

OBH Nordicas BEGRÄNSADE GARANTI

Garantin

OBH Nordica garanterar att den här produkten är fri från tillverkningsdefekter vad gäller material och hantverk under 2 år i Sverige, Norge, Danmark och Finland. Garantin börjar löpa den dag då produkten köps eller levereras.

Denna tillverkarens kommersiella garanti omfattar alla kostnader relaterade till att återställa den bevisat defekta produkten så att den överensstämmer med originalspecifikationerna via reparation eller ersättning av eventuellt defekta delar samt nödvändig arbetsinsats. Efter OBH Nordicas gottfinnande kan en ersättningsprodukt tillhandahållas istället för att reparera den defekta produkten. OBH Nordicas enda skyldighet, och din exklusiva gottgörelse enligt den här garantin, är begränsad till sådan reparation eller ersättning.

Villkor och undantag

OBH Nordica har ingen skyldighet att reparera eller ersätta produkter som inte åtföljs av ett giltigt inköpsbevis. Den defekta produkten kan returneras till inköpsbutiken.

Den här garantin gäller endast för produkter som köps och används för hemmabruk och omfattar inte skador som uppstår till följd av missbruk, underlåtenhet, misslyckande med att följa OBH Nordicas instruktioner eller då produkten har modifierats eller utsatts för en ej godkänd reparation, felaktig emballering av ägaren eller felhantering av ett transportföretag. Den omfattar inte heller normalt slitage, underhåll, eller ersättning av förbrukningsartiklar och inte heller följande:

- användning av fel typ av vatten eller förbrukningsartikel
- mekaniska skador, överbelastning
- skador eller dåliga resultat som specifikt beror på fel spänning eller frekvens, jämfört med vad som är angivet i produkt-ID:et eller i specifikationen

- vatten, damm eller insekter som har trängt in i produkten
- kalkavlagringar (all kalkborttagning måste ske i enlighet med bruksanvisningen)
- skador till följd av blixtnedslag eller strömavbrott
- skador på glas- eller porslinskomponenter i produkten
- olyckor som brand, översvämning osv.
- professionell eller kommersiell användning

Lagstadgade konsumenträttigheter

OBH Nordicas kommersiella garanti påverkar inte konsumentens lagstadgade rättigheter och inte heller de rättigheter som inte kan exkluderas eller begränsas eller rättigheter mot den återförsäljare från vilken konsumenten köpte produkten. Den här garantin ger konsumenten specifika juridiska rättigheter och denne kan även ha andra lagenliga rättigheter som kan variera från land till land. Konsumenten kan efter eget gottfinnande hävda sådana rättigheter.

TEFAL - OBH Nordica Group AB

Löfströms Allé 5
172 66 Sundbyberg
Tel: 08-629 25 00
www.obhnordica.se

Sikkerhedsanvisninger

- Læs brugsanvisningen omhyggeligt igennem, inden apparatet tages i brug første gang. Gem brugsanvisningen. Fabrikanten påtager sig intet ansvar for skader, der opstår ved forkert brug.
- Dette apparat er ikke beregnet til at blive brugt af personer (herunder børn), hvis fysiske, sensoriske eller mentale evner er svækkede, eller af personer uden erfaring eller kendskab til apparatet, medmindre de er under opsyn eller har modtaget forudgående instruktioner om brugen af apparatet af en person, der er ansvarlig for deres sikkerhed. Børn skal være under opsyn, for at sikre, at de ikke leger med apparatet.
- Hvis el-ledningen er beskadiget, må apparatet ikke bruges. El-ledningen skal udskiftes af fabrikanten, af serviceværkstedet eller personer med lignende kvalifikationer, for at forhindre farlige situationer.
- Afbryd altid strømmen til apparatet, hvis det efterlades uden opsyn, før montering, afmontering og rengøring. Stands apparatet, og tag stikket ud, inden du skifter tilbehør eller håndterer de dele, der bevæger sig, når apparatet er i brug. Vær opmærksom på, at der er risiko for at komme til skade, hvis apparatet anvendes forkert.
- Brug altid kun nedstoppere til at skubbe fødevarerne ned i påfyldningstragten. Brug aldrig fingrene, en gaffel, en ske, en kniv eller enhver anden genstand, mens apparatet kører.
- Lad ikke langt hår, halstørklæder, slips, osv. hænge ned over tilbehøret, mens apparatet arbejder.
- Brug aldrig apparatet til at blende eller blande andet end fødevarer.
- Metalknivbladene, knivbladet i blenderskålen, i minihakkeren, i kværnen, i hakkeudstyret og grøntsagsjernene (afhængigt af modellen) er alle meget skarpe. Håndter dem forsigtigt, for ikke at komme til skade, når du tømmer skålen, når knivene

monteres og afmonteres skålen, samt under rengøring. Tag metalkniven ud med drevet, inden du tømmer skålen.

- Montering, afmontering og rengøring af rivejernene (afhængigt af modellen) må ikke udføres af børn, da der findes skarpslebne knive på den anden side af skiven.
- Brug aldrig apparatet uden ingredienser.
- Brug aldrig blenderskålen (afhængigt af modellen) uden ingredienser, uden låg eller udelukkende til tørre ingredienser, og hæld aldrig kogende væsker i skålen (over 80°C/176°F).
- Hæld altid først flydende ingredienser ned i blenderskålen, før der tilføjes faste ingredienser.
- Rør aldrig ved delene (f.eks. knivene), når de er i bevægelse.
- Rør aldrig ved delene, når de er i bevægelse, og vent til apparatet er stoppet, inden du tager tilbehøret ud.
- Hæld altid først flydende ingredienser ned i blenderskålen, før der tilføjes faste ingredienser.
- Rør aldrig ved delene (f.eks. knivene), når de er i bevægelse.
- Rør aldrig ved delene, når de er i bevægelse, og vent til apparatet er stoppet, inden du tager tilbehøret ud.
- Brug apparatet på en plan, ren og tør overflade.
- Tag altid stikket ud, når du ikke bruger apparatet, under rengøringen og i tilfælde af strømafbrydelse.
- Til saftpresseren (afhængigt af modellen): apparatet må ikke bruges, hvis det roterende filter eller beskyttelseslåget er beskadiget eller har tydelige revner.
- Vær forsigtig, hvis der hældes varme væsker i apparatet eller blenderen. Væsken kan sprøjte ud, hvis den pludselig kommer i kog.
- Brug ikke skålene som beholdere (til dybfrysning, stegning, sterilisation eller i mikroovne).

- Brug ikke piskeriset eller emulgeringsskiven til at ælte tyk dej.
- Apparatet er udelukkende beregnet til indendørs brug i en almindelig husholdning og i højder under 2000 m Dette apparat er ikke beregnet til at blive brugt på følgende steder (denne brug er ikke dækket af garantien):
 - Køkkenarbejdsområder i butikker, kontorer eller andre erhvervsmiljøer.
 - På landbrug.
 - Af kunder på hoteller, moteller og andre lejlighedsarealer
 - På bed and Breakfast eller lignende.
 - Se brugsanvisningen om indstilling af hastigheder, samt tilberedningstid med hver type tilbehør.
 - Se brugsanvisningen om samling og montering af tilbehør på apparatet.
- Se brugsanvisningen om regelmæssig rengøring af dele, der er i kontakt med fødevarer, og om rengøring og vedligeholdelse af apparatet.

Kun gældende for europæiske markeder

- Til alle tilbehørsdele ud over piskeriset, citronpresseren og rivejernet (afhængigt af modellen): dette apparat må ikke bruges af børn.
- Opbevar apparatet og ledningen udenfor børns rækkevidde.
- Børn må ikke bruge apparatet som legetøj.
- Dette apparat kan bruges af personer, hvis fysiske, sensoriske eller mentale evner er nedsatte, eller af personer, som ikke har den nødvendige erfaring eller viden, på betingelse af, at de er under opsyn eller har modtaget instruktioner om sikker brug af apparatet, og at de forstår de potentielle farer.
- Piskeriset, citruspresseren og rivejernene kan bruges af børn på mindst 8 år, hvis de er under opsyn og

forstår farerne ved brugen af apparatet.

- Rengøring og vedligehold må ikke udføres af børn under 8 år, og de skal være under opsyn af en voksen.
- Opbevar apparatet og ledningen udenfor rækkevide af børn under 8 år.

El-tilslutning

- Kontrollér, at el-nettets spænding svarer til det, der er anført på apparatet. Alle fejl i tilslutningen medfører bortfald af garantien.
- Nedsænk ikke apparatet, el-ledningen eller stikket i vand eller andre væsker.
- Lad ikke ledningen hænge ned inden for børns rækkevidde, komme i nærheden af eller i kontakt med apparatets varme dele eller en varmekilde, og anbring den aldrig, så den hænger ud over en skarp kant.

Eftersalgsservice

- Anden vedligeholdelse end den regelmæssige rengøring og vedligeholdelse, som brugeren selv kan foretage, skal udføres af et autoriseret serviceværksted.
- Af sikkerhedsmæssige årsager, må der kun bruges reservedele og tilbehør, som passer til apparatet.
- Brug ikke apparatet, hvis det ikke fungerer korrekt, eller hvis det er beskadiget. Kontakt i så fald et autoriseret serviceværksted.

BEMÆRK: sikkerhedsanvisningerne er en del af apparatet. Læs dem grundigt igennem, før det nye apparat tages i brug første gang. Opbevar dem et sted, hvor du kan finde og se dem senere.

Anbefalinger for brug

- Den anbefalede driftshastighed er indgraveret på tilbehøret (f, g, e).

Grov snitning af små mængder (afhængigt af modellen)

ANVENDT TILBEHØR: Samlet hakker

- Hak i nogle få sekunder med pulsering: ris, etc.

Model 700W - 800W: Mængde/maks. tid: 95 g / 4 sek.

Model 500W - 600W: Mængde/maks. tid: 60 g / 4 sek.

Rengøring

- Træk stikket ud på apparatet.
- For lettere rengøring, skyl tilbehøret hurtigt efter brug.
- Vask og tør tilbehøret: Alt tilbehør tåler opvaskemaskine, kan lægges eller vaskes under rindende vand, med undtagelse af kødkværnen (l+m3+m6+m7+m8) og motorenheden (a). Aftør sidstnævnte med en fugtig svamp.
- Hæld varmt vand med nogle dråber flydende sæbe i blandeskålen (c3). Luk låget (c2) med doseringsstoppet (c1). Aktiver apparatet et par gange, i 1 eller 2 sekunder. Træk stikket ud på apparatet. Skyl skålen.
- Tilbehørsbladene er ekstremt skarpe. Håndter dem med omhu.

Tip: Hvis dit tilbehør ser plettet ud af fødevarer såsom gulerødder eller appelsiner, kan du gnide dem med en klud, der er fugtet i vegetabilsk olie, og derefter rengøre som sædvanlig.

Hvad gør man, hvis apparatet ikke virker?

Hvis apparatet ikke fungerer korrekt, skal du kontrollere:

- at det er korrekt tilsluttet.
- at alt tilbehør er korrekt skruet på.

Virker apparat stadig ikke? Kontakt et godkendt servicecenter (se liste i servicebrochure).

Tilbehør

Du kan tilpasse dit apparat ved at købe en af følgende tilbehørsdele hos dit forhandler eller hos et af vores autoriserede servicecentre:

- b : Hakkerskål
- c : Blanderskål
- d : Drivaksel
- e : Multifunktionskniv
- f : Emulgerende skive

g : Vegetabilsk snittesæt:

- g1 : Riveindsats
- g2 : Skiveindsats
- g3 : Parmesanindsats
- g4 : Holder til indsats

Bortskaffelse af et elektronisk produkt



WEEE ANBEFALINGER

Vi skal alle være med til at beskytte miljøet

- ① Apparatet indeholder mange materialer, der kan genbruges eller genvindes.
- Bring det til en specialiseret genbrugsstation, når det ikke skal bruges mere.



Bortskaffelse af apparate og af apparatets emballage

Emballagen består udelukkende af materialer, der er ufarlige for miljøet og som kan kastes bort i overensstemmelse med gældende regler for genbrug. Kontakt den passende borgerservice i kommunen, når apparatet ikke skal bruges mere.

OBH Nordica BEGRÆNSET GARANTI

Garantien

OBH Nordica yder garanti på dette produkt mod nogen produktionsfejl i materialer eller kvalitet op til 2 år i Sverige, Norge, Danmark og Finland, startende fra den oprindelige købs- eller leveringsdato.

Producentens kommercielle garanti dækker alle omkostninger i forbindelse med udbedring af det dokumenterede defekte produkt, så det stemmer overens med de originale specifikationer, gennem reparation eller udskiftning af eventuelle fejlbehæftede dele og den nødvendige arbejdskraft. Efter OBH Nordicas skøn kan produktet erstattes af andet produkt frem for reparation af defekt produkt. OBH Nordicas eneste forpligtelse og din eksklusive løsning under denne garanti er begrænset til en sådan reparation eller erstatning.

Betingelser & undtagelser

OBH Nordica er ikke forpligtet til at reparere eller erstatte et produkt, hvortil der ikke hører gyldigt købsbevis. Det defekte produkt kan returneres til købsstedet.

Denne garanti gælder kun for produkter, der er købt til hjemmebrug og dækker ikke skade, der måtte opstå som følge af forkert brug, misligholdelse, manglende overholdelse af OBH Nordicas instruktioner eller en modifikation eller uautoriseret reparation af produktet, fejlagtig indpakning fra ejerens side eller fejlhåndtering under forsendelse. Garantien dækker heller ikke normal slitage, vedligeholdelse eller udskiftning af forbrugsdele eller følgende:

- brug af forkert type af vand eller forbrugsvarer
- mekanisk skade, overbelastning
- skader eller ringe resultater, som specifikt kan tilskrives forkert spænding eller frekvens som angivet på produkt-ID eller specifikation
- indtrængen af vand, støv eller insekter i produktet
- tilkalkning (enhver form for afkalkning skal udføres i henhold til instruktioner for brug)

- skade, der kan tilskrives lyn eller strømstød
- skade på glas- eller porcelænsdele i produktet
- ulykker, herunder brand, oversvømmelse osv.
- professionel eller kommerciel brug

Lovbestemte rettigheder for forbruger

OBH Nordicas kommercielle garanti påvirker ikke de lovbestemte rettigheder en forbruger måtte have eller rettigheder, som ikke kan ekskluderes eller begrænses, ej heller rettigheder over for forhandler, hvorfra forbruger har købt produktet. Denne garanti giver en forbruger specifikke juridiske rettigheder, og forbrugeren kan også have andre juridiske rettigheder, som kan variere fra land til land. Forbrugeren kan hævde alle sådanne rettigheder efter eget skøn.

Groupe SEB Danmark A/S

2665 Vallensbæk Strand

Visiting address: Deltapark 37, 3. sal

Phone: +45 43 350 350

Direct: +45 43 350 367

www.obhnordica.dk

Sikkerhetsinstruksjoner

- Les bruksanvisningen nøye før du tar i bruk apparatet første gang, og oppbevar den for senere bruk. Bruk i strid med bruksanvisningen fritar produsenten for ethvert ansvar.
- Dette apparatet er ikke ment for bruk av personer (inkludert barn) med nedsatte fysiske, sensoriske eller mentale evner, eller mangel på erfaring og kunnskap, med mindre disse personene får tilsyn eller nødvendige instruksjoner i bruken av apparatet av en person som er ansvarlig for deres sikkerhet.
- Barn bør overvåkes for å sikre at de ikke leker med apparatet.
- Hvis ledningen er skadet, skal apparatet ikke brukes. For å unngå ethvert faremoment, få ledningen skiftet ut av fabrikanten, kundeservice eller en kvalifisert person.
- Koble alltid fra strømmen hvis apparatet skal stå uten tilsyn og før montering, demontering eller rengjøring.
- Slå av apparatet og koble det fra før du skifter ut tilbehørsdelene eller kommer i nærheten av deler som er i bevegelse mens apparatet er i gang. Det er risiko for skader i tilfelle feil bruk av apparatet.
- Bruk alltid stapperne til å skyve matvarene ned i sjakten. Bruk aldri fingrene, en gaffel, skje, kniv eller andre redskaper mens apparatet er i gang.
- La aldri langt hår, skjerrf, slips osv. henge over tilbehørsdeler i bevegelse.
- Apparatet må aldri brukes til å blande andre elementer enn matingredienser.
- Knivbladene i blandebollen, minikvernen, kvernen, kjøttkvern hodet og grønnsakskutteren (avhengig av modell) er veldig skarpe. De må håndteres forsiktig slik at du unngår å skade deg når du tømmer bollen, monterer/demonterer knivbladene på bollen, eller foretar rengjøring.. Dra i drivpinnen for å ta ut

- metallkniven før innholdet i beholderen tømmes.
- Montering, demontering og rengjøring av rivjernene (avhengig av modell) skal ikke gjøres av barn, da den andre siden av skiven består av skarpe knivblader.
 - Ikke bruk apparatet på tomgang.
 - Bruk aldri blandebollen (avhengig av modell) uten ingredienser, uten lokk eller kun med tørre produkter, og hell ikke kokende væske i den.
 - Apparatet skal brukes på en jevn, ren og tørr overflate (over 80°C/176°F).
 - Ha aldri fingrene eller gjenstander i blandebollen mens apparatet er i gang.
 - Ha alltid først flytende ingredienser i blandebollen før du tilsetter faste ingredienser.
 - Berør aldri delene i bevegelse, vent alltid til maskinen har stanset helt før tilbehørsdelene tas av.
 - Trekk alltid ut kontakten på apparatet når det ikke brukes, ved rengjøring eller strømbrytning.
 - For tilbehøret saftpresse (avhengig av modell): bruk ikke apparatet dersom det roterende filteret eller beskyttelseslokket er skadet eller har synlige sprekker.
 - Vær forsiktig dersom varm væske helles inn i kjøkkenmaskinen eller blanderen. Rask oppkoking kan nemlig gjøre at den spruter ut av apparatet.
 - Tilbehørsdelene skal ikke brukes som beholder (til å fryse – steke – varmesterilisere, mikrobølge).
 - Vispen eller emulgatorskiven skal ikke brukes til å blande tunge deiger.
 - Dette apparatet er kun beregnet på matlaging innendørs, i høyde over havet på under 2000 m. Apparatet er ikke ment for (garantien dekker ikke) følgende bruk i hjemmet eller lignende steder, som f.eks.:
 - Kjøkkensoner i butikker, kontorer eller på andre arbeidsplasser;
 - På gårder

- Av kunder på hotell, motell og andre overnattingssteder
- På steder som f.eks. bed & breakfast.
- Se bruksanvisningen for regulering av hastighet og funksjonstiden for hvert tilbehør.
- Se bruksanvisningen for sammenmontering av apparatets tilbehør.
- Se bruksanvisningen for første gangs og regelmessig rengjøring av deler som er i kontakt med matvarene, og for annen rengjøring og vedlikehold av apparatet.

Gjelder kun europeiske markeder

- For alt tilbehør unntatt vispen, sitronpressen og rivjern (avhengig av modell): dette apparatet skal ikke brukes av barn. Apparatet og strømledningen skal oppbevares utilgjengelig for barn.
- Påse at ingen barn leker med apparatet.
- Dette apparatet kan brukes av personer med nedsatte fysiske, sensoriske eller mentale evner, eller mangel på erfaring og kunnskap, på den betingelse at de får tilsyn eller nødvendige instruksjoner i bruken av apparatet, og at de har forståelse for eventuelle faremomenter. Tilbehøret ballongvisp, sitronpresser og rivjern kan brukes av barn på under 8 år, på den betingelse at de er under overvåking av en voksen person, og at de har forståelse for eventuelle faremomenter. Rengjøring og vedlikehold skal ikke gjøres av barn, med mindre disse er over 8 år og er under overvåking av en voksen person. Apparatet og strømledningen skal oppbevares utilgjengelig for barn under 8 år.

Elektrisk tilkobling

- Kontroller at nettspenningen som står på apparatets merkeskilt, samsvarer med ditt elektriske anlegg. Garantien faller bort ved koblingsfeil.

- Ikke ha apparatet, ledningen eller støpselet i vann eller annen væske.
- Ikke la strømledningen henge innenfor barns rekkevidde, være i kontakt med apparatets varme deler, nær en varmekilde eller på en skarp kant.

Kundservice

- Alt annet arbeid enn vanlig rengjøring og vedlikehold utført av kunden, skal gjøres av et autorisert serviceverksted.
- Av sikkerhetsgrunner må du utelukkende bruke tilbehørsdeler og reservedeler som passer til apparatet.
- Apparatet må ikke brukes hvis det har blitt skadet eller ikke fungerer som det skal. Ta det med til et autorisert serviceverksted.

FORSIKTIG: Sikkerhetsreglene er del av apparatet. Les dem nøye før du bruker det nye apparatet for første gang. Oppbevar dem på et sted der du enkelt finner dem igjen på et senere tidspunkt.

Anbefalinger for bruk

- Den anbefalte driftshastigheten er gravert inn på tilbehøret (f, g, e).

Hakk små mengder (avhengig av modell)

BENYTTET TILBEHØR: Montert hakker

- Hakk i noen sekunder med pulsfunksjon: ris, osv.

Modell 700 W – 800 W: Mengde / makstid: 95 g / 4 s

Modell 500 W – 600 W: Mengde / makstid: 60 g / 4 s

Rengjøring

- Koble fra apparatet.
- Skyll tilbehøret raskt etter bruk for enklere rengjøring.
- Vask og tørk tilbehøret: Alt tilbehør kan vaskes i oppvaskmaskin, senkes ned i vann eller vaskes under rennende vann, unntatt kjøttkvernbløkken (1+m3+m6+m7+m8) og motorenheten (a). Tørk sistnevnte med en fuktig svamp.
- Hell varmt vann med noen dråper flytende såpe i blandebollen (c3). Lukk lokket (c2) med doseringsstopperen (c1). Aktiver apparatet noen ganger, i 1 eller 2 sekunder. Koble fra apparatet. Skyll bollen.

- Tilbehørsbladene er ekstremt skarpe. Håndter dem forsiktig.

Tips: Hvis tilbehøret ser ut til å ha blitt farget av mat, f.eks. gulrøtter eller appelsiner, kan du gni dem med en klut fuktet i vegetabilsk olje og deretter rengjøre som vanlig.

Hva skal du gjøre hvis apparatet ikke fungerer?

Hvis apparatet ikke fungerer som det skal, må du kontrollere

- at det er riktig tilkoblet
- at alt tilbehøret er riktig skrudd på

Fungerer apparatet fortsatt ikke? Gå til et autorisert servicesenter (se liste i servicebrosjyren).

Tilbehør

Du kan tilpasse apparatet ved å kjøpe følgende tilbehør hos din vanlige forhandler eller ved et av våre autoriserte servicesentre:

- b: Hakkebolle
- c: Blandebolle
- d: Fellesspindel
- e: Flerfunksjonsblad
- f: Emulgeringsskive

g: Grønnsakskapper:

- g1: Raspekassett
- g2: Kappekassett
- g3: Parmesankassett
- g4: Kassetstativ

Resirkulering av elektroniske produkter



Anbefalinger om elektronisk avfall

Ta del i miljøvern

- ① Apparatet inneholder mange gjenvinnbare og resirkulerbare materialer.
- Ta avfallet med til et oppsamlingssted slik at det kan behandles.



Eliminering av apparatet og emballasjen

Emballasjen inneholder kun materialer uten fare for miljøet og som kan kastes i henhold til gjeldende bestemmelser om resirkulering. Når du skal kaste apparatet, må du henvende deg til egnet avdeling i din kommune.

BEGRENSET GARANTI for OBH Nordica

Garantien

OBH Nordica garanterer at dette produktet vil være fritt for produksjonsfeil i materialer eller arbeid i 2 år i Sverige, Norge, Danmark og Finland, fra og med

kjøpsdato eller leveringsdato.

Denne produsentens kommersielle garanti dekker alle kostnader knyttet til gjenoppretting av bevist defekt produkt, slik at det samsvarer med de opprinnelige spesifikasjonene, gjennom reparasjon eller bytting av eventuelle deler samt nødvendig arbeid. OBH Nordica kan velge å bytte ut produktet med et erstatningsprodukt i stedet for å reparere et defekt produkt. OBH Nordicas eneste forpliktelse og den eneste løsningen du tilbys ifølge denne garantien, er begrenset til denne typen reparasjon eller bytte.

Vilkår og unntak

OBH Nordica er ikke forpliktet til å reparere eller erstatte noen produkter der det ikke kan legges frem gyldig kjøpskvittering. Defekt produkt kan leveres tilbake til butikken der det ble kjøpt.

Denne garantien gjelder bare for produkter som er kjøpt og brukt til hjemmebruk og dekker ikke noen typer skader som oppstår som følge av misbruk, uaktsomhet, unnlattelse av å følge OBH Nordicas instruksjoner, eller modifisering eller uautorisert reparasjon av produktet, feil pakking fra eier eller feilbehandling fra eventuell transportør.

Den dekker heller ikke normal bruksslitasje, vedlikehold eller bytting av forbruksdeler, eller følgende:

- bruk av feil type vann eller forbruksdeler
- mekaniske skader, overbelastning
- skader eller dårlige resultater, særlig på grunn av feil spenning eller frekvens, som stemplet på produkt-IDen eller spesifikasjonen
- inntrenging av vann, støv eller insekter i produktet
- kalkavleiring (eventuell avkalking må utføres i henhold til brukerveiledningen)
- skade som følge av lynnedslag eller spenningsvingninger
- skade på eventuelle glass- eller porselenselementer i produktet
- ulykker, blant annet brann, oversvømmelse osv.
- profesjonell eller kommersiell bruk

Lovbestemte forbrukerrettigheter

OBH Nordicas kommersielle garanti får ingen innvirkning på de lovbestemte rettighetene forbrukere kan ha, eller andre rettigheter som ikke kan utelates eller begrenses, eller rettigheter i forhold til forhandleren som forbrukeren kjøpte produktet fra. Denne garantien gir forbrukeren bestemte juridiske rettigheter, og forbrukeren kan også ha andre juridiske rettigheter som kan variere fra land til land. Forbrukeren kan hevde slike rettigheter etter eget skjønn.

Groupe SEB Norway AS

Lilleakerveien 6d, plan 5
0216 Oslo
Norge
Telephone: +47 22 96 39 30
www.obhnordica.no

Turvaohjeet

- Lue käyttöohjeet huolellisesti ennen laitteen ensimmäistä käyttökertaa ja säilytä ne. Valmistaja ei ole vastuussa laitteen käyttöohjeen vastaisesta käytöstä.
- Tätä laitetta ei ole tarkoitettu sellaisten henkilöiden käyttöön (mukaan luettuina lapset), joiden fyysiset, aistinvaraiset tai henkiset kyvyt ovat heikentyneet, tai sellaisten henkilöiden käyttöön, joilla ei ole kokemusta tai tietoja laitteen käyttämisestä, paitsi jos he ovat toisen sellaisen henkilön valvonnassa, joka on vastuussa heidän turvallisuudestaan ja joka ohjaa laitteen käyttöä, tai jos toinen henkilö on antanut heille aiemmin tietoja laitteen käytöstä. Lapsia on pidettävä silmällä, jotta he eivät leiki laitteella.
- Mikäli laitteen virtajohto on vioittunut, älä käytä laitetta. Vaaratilanteiden välttämiseksi vain valmistaja, valmistajan huoltopalvelu tai henkilö, jolla on vastaava pätevyys, saa vaihtaa vioittuneen johdon.
- Irrota laite aina sähköverkosta mikäli jätät sen vaille valvontaa sekä aina ennen osien asennusta, purkamista tai puhdistusta. Sammuta laitteesta virta ja irrota se sähköverkosta ennen kuin vaihdat laitteeseen lisätarvikkeita tai ennen kuin kosket osiin, jotka liikkuvat laitteen toiminnan aikana. Varo laitteen virheellisestä käytöstä aiheutuvia loukkaantumisriskejä.
- Käytä aina laitteen syöttöpainimia (b1, i1 ja m1) syöttäessäsi aineksia laitteeseen. Älä koskaan käytä sormia, haarukkaa, lusikkaa, veistä tai mitään muuta esinettä laitteen ollessa käynnissä.
- Älä anna pitkien hiusten, huivien, kravattien jne. roikkua lisätarvikkeiden yllä laitteen ollessa käynnissä.
- Älä koskaan käytä laitetta muiden kuin ruoka-aineiden sekoittamiseen.
- Metalliterän , sekoituskulhon terän , pienikokoisen hakkurin, murskaimen, hakkurin terän ja vihannesten leikkaamiseen tarkoitettujen terälevyjen (ei kuulu kaikkiin malleihin) leikkauspinnat ovat erittäin teräviä. Loukkaantumisten välttämiseksi käsittele niitä varoen

tyhjentäessäsi kulhoa, asentaessasi teriä kulhoon/ poistaessasi niitä sekä niiden puhdistuksen yhteydessä. Metalliterä on ehdottomasti irrotettava pitämällä kiinni pidikkeestä ennen kulhon sisällön tyhjentämistä.

- Lapset eivät saa asentaa, irrottaa tai puhdistaa terälevyjä (ei kuulu kaikkiin malleihin) levyjen toisella puolella olevien hiottujen terien vuoksi.
- Laitetta ei saa käyttää tyhjänä.
- Älä käytä sekoituskulhoa (ei kuulu kaikkiin malleihin) tyhjänä, ilman kantta tai pelkkien kuivien tuotteiden sekoittamiseen. Älä myöskään kaada sinne kiehuvia nesteitä (yli 80 °C/176 °F).
- Älä laita sekoituskulhoon sormiasi tai muita esineitä, joita ei ole tarkoitettu tähän käyttöön, laitteen ollessa käynnissä.
- Laita sekoituskulhoon aina nestemäiset ruoka-aineet ennen kiinteitä ruoka-aineita.
- Älä koske liikkuvia osia ja anna laitteen pysähtyä kokonaan ennen lisätarvikkeiden poistamista.
- Käytä laitetta tasaisella, puhtaalla ja kuivalla pinnalla.
- Irrota laite sähköverkosta silloin, kun et käytä sitä, ennen kuin puhdistat sen tai sähkökatkosten sattuessa.
- Mehulinkolisävarusteen osalta (ei kuulu kaikkiin malleihin): laitetta ei saa käyttää mikäli sen pyörivä siiviläosa tai suojakansi on vahingoittunut tai mikäli niissä on näkyviä halkeamia.
- Ole varovainen, mikäli kuumaa nestettä on kaadettu kotitalouslaitteeseen tai sekoittajaan niin paljon, että äkillinen kiehuminen saattaa aiheuttaa sen roiskumisen laitteesta.
- Älä käytä lisätarvikkeita säilytysastioina (pakastusta, keittämistä, kuumasterilointia tai mikro-aaltouunia varten).
- Älä käytä vatkaista aläkä emulgointilevyä raskaiden taikinoiden valmistukseen.
- Laitte on tarkoitettu ainoastaan ruoanvalmistukseen, ja sitä saa käyttää vain sisätiloissa ja alle 2000 metrin korkeuksissa. Laitetta ei ole tarkoitettu käytettäväksi

seuraavanlaisissa ja vastaavissa tilanteissa (laitteen takuuseen kuulumattomat tilanteet):

- käyttö kauppojen, toimistojen ja muiden työtilojen keittiötiloissa,
- käyttö maatiloilla,
- käyttö hotellien ja motellien asukkaita ja muiden vastaavien majoitusmuotojen asukkaita varten,
- käyttö aamiaismajoituksen tyyppisissä tiloissa.
- Katso käyttöohjeesta, kuinka nopeutta säädetään ja kuinka kauan lisätarvikkeita voidaan käyttää.
- Katso käyttöohjeesta, kuinka lisätarvikkeet kootaan ja asennetaan laitteeseen.
- Katso käyttöohjeesta, kuinka ruoka-aineiden kanssa kosketuksissa olevien osien ensimmäinen ja säännöllinen puhdistaminen tapahtuu ja kuinka laite puhdistetaan ja huolletaan.

Ainoastaan eurooppalaisille markkinoille

- Kaikkien lisävarusteiden osalta, vatkainta, sitruspuristinta ja raastinta lukuun ottamatta (ei kuulu kaikkiin malleihin): lapset eivät saa käyttää tätä laitetta. Säilytä laite ja sen johto lasten ulottumattomissa.
- Älä anna lasten käyttää laitetta leikkikalun tavoin.
- Tätä laitetta voivat käyttää henkilöt, joiden fyysiset, aistinvaraiset tai henkiset kyvyt ovat heikentyneet tai henkilöt, joiden kokemus tai tiedot laitteen käytöstä ovat riittämättömät sillä ehdolla, että he ovat toisen henkilön valvonnassa tai he ovat saaneet laitteen turvallista käyttöä koskevaa ohjausta, ja ymmärtävät mahdolliset laitteen aiheuttamat vaaratilanteet. Vähintään 8-vuotiaat lapset voivat käyttää laitteen vispilää, sitruspuserrinta (g) ja terälevyjä (e, A, C ja G) mikäli he ovat toisen henkilön valvonnassa, ja ymmärtävät laitteen aiheuttamat vaaratilanteet. Lapset eivät saa puhdistaa laitetta tai suorittaa siihen liittyvää käyttöhuoltoa, paitsi jos he ovat vähintään 8-vuotiaita ja aikuisen valvonnassa. Säilytä laite ja sen johto alle 8-vuotiaiden lasten ulottumattomissa.

Sähköturvallisuus

- Tarkista, että laitteen jännite vastaa sähköverkkosi jännitettä. Virheellinen sähköliitäntä kumoaa takuun.
- Älä laita laitetta, sähköjohtoa tai pistoketta veteen tai muuhun nesteeseen.
- Sähköjohtoa ei saa koskaan jättää lasten ulottuville, laitteen kuumien osien lähelle tai kosketuksiin niiden kanssa, lähelle lämmönlähdettä tai terävälle kulmalle.

Laitteen huolto

- Kaikki muut toimenpiteet puhdistusta ja tavallista huoltoa lukuun ottamatta tulee jättää valtuutetun huoltokeskuksen tehtäväksi (luettelo huoltokeskuksista on mukana toimitetussa kirjassessa).
- Älä käytä muita kuin laitteeseen kuuluvia lisätarvikkeita ja varaosia oman turvallisuutesi vuoksi.
- Älä käytä laitetta, jos se ei toimi kunnolla tai on vahingoittunut. Ota tällöin yhteyttä valtuutettuun huoltopalveluun (katso yhteystiedot huoltokirjasesta).

HUOMIO: Turvallisuusohjeet ovat laitteen osa. Lue ne huolellisesti läpi ennen uuden laitteen ensimmäistä käyttökertaa. Säilytä ne paikassa, josta löydät ne myöhempää käyttämistä varten.

Käyttösuosituksia

- Suositeltu käyttönopeus on kaiverrettu lisävarusteisiin (f, g, e).

Karkea paloittelu pieninä määrinä (mallista riippuen)

KÄYTETTÄVÄT LISÄVARUSTEET: Koottu leikkuri

- Hienontaa esimerkiksi riisiä muutamassa sekunnissa sykäystoiminnon avulla.
- Malli 700 W - 800 W: Määrä / pisin aika: 95 g / 4 sek
Malli 500 W - 600 W: Määrä / pisin aika: 60 g / 4 sek

Puhdistaminen

- Irrota laite pistorasiasta.
- Puhdistamisen helpottamiseksi huuhtelee lisävarusteet nopeasti käytön jälkeen.
- Pese ja kuivaa lisävarusteet. Ne voidaan pestä astianpesukoneessa, upottaa veteen tai pestä juoksevalla vedellä lukuun ottamatta lihamyllyä (I + M3 + M6 + M7 + M8) ja moottoriyksikköä (a). Pyyhi jälkimmäinen kostealla sienellä.

- Kaada sekoituskulhoon kuumaa vettä ja muutama tippa astianpesuainetta (3). Sulje kansi (C2) annostelupysäyttimen (C1) avulla. Käytä laitetta muutaman kerran 1 - 2 sekunnin ajan. Irrota laite pistorasiasta. Huuhtele kulho.
- Lisävarusteen terät ovat erittäin teräviä. Käsittele niitä varoen.

Vinkki: Jos esimerkiksi porkkanat tai appelsiinit saavat lisävarusteet värjäytymään, hankaa niitä ruokaöljyyn kostetulla kankaalla ja pese ne tavalliseen tapaan.

Mitä tehdä, jos laite ei toimi

Jos laite ei toimi kunnolla, tarkista, että

- pistorasia on kunnolla sähköpistorasiassa
- lisävarusteet on kiinnitetty oikein.

Eikö laite vieläkään toimi? Vie se valtuutettuun huoltokorjaamoon (yhteystiedot näkyvät huollosta kertovassa julkaisussa).

Lisävarusteet

Voit mukauttaa laitteesi ostamalla siihen seuraavia lisävarusteita jälleenmyyjältäsi tai valtuutetuista huoltokorjaamoistamme:

- b: Leikkurin kulho
- c: Sekoituskulho
- d: Yleiskäyttöinen kara
- e: Monitoimiterä
- f: Emulsiolevy

g: Vihannesten viipalointisarja:

- g1: Raastamislaite
- g2: Viipalointilaite
- g3: Parmesaaniraastin
- g4: Jalusta

SÄHKÖLAITE KÄYTTÖIKÄNSÄ LOPUSSA



DEEE-SUOSITUKSIA

Edistäkäämme ympäristönsuojelua

- ① Laitteessa on paljon arvokkaita kierrätettäviä materiaaleja.
- ➔ Toimita se keräyspisteeseen, jotta se käsitellään asianmukaisesti.



Laitteen pakkausmateriaalien heittäminen pois

Pakkauksessa on pelkästään ympäristölle vaarattomia aineita, jotka voi heittää pois voimassa olevien kierrätysäädösten mukaisesti. Laitteen heittämiseksi pois on otettava yhteys kunnan asianomaisiin viranomaisiin.

OBH Nordican RAJOITETTU TAKUU

Takuu

OBH Nordica myöntää tälle tuotteelle kahden vuoden takuun kaikkien valmistus- ja materiaalivirheiden varalta. Takuu on voimassa Ruotsissa, Norjassa, Tanskassa ja Suomessa, ja se on voimassa ostopäivästä tai toimituspäivästä alkaen.

Tämä valmistajan kaupallinen takuu kattaa kaikki kustannukset, myös tarvittavat työkustannukset, joita syntyy, kun vialliseksi todettu tuote muutetaan vastaamaan alkuperäistä määrittelyä joko korjaamalla tai vaihtamalla viallinen osa. Viallisen tuotteen korjaamisen sijaan OBH Nordica voi harkintansa mukaan antaa tilalle uuden tuotteen. OBH Nordican ainoa velvoite ja ostajan saama ainoa korvaus rajoittuvat tämän takuun mukaisesti tuotteen korjaukseen tai vaihtoon.

Ehdot ja rajoitukset

OBH Nordica ei ole velvollinen korjaamaan tai vaihtamaan tuotetta, jonka mukana ei toimiteta asianmukaista ostokuittia. Viallinen tuote voidaan palauttaa liikkeeseen, josta se on ostettu.

Takuu koskee vain tuotteita, jotka ostetaan kotitalouskäyttöön ja joita käytetään kotitalouskäytössä. Takuu ei kata seuraavista syistä syntyneitä vaurioita: väärinkäyttö, huolimattomuus, OBH Nordican ohjeiden noudattamatta jättäminen, tuotteen muuttaminen tai luvaton korjaus, omistajan suorittama virheellinen pakkaaminen tai kuljetusyhtiön huolimaton toiminta. Takuu ei myöskään kata normaalia kulumista, kuluvien osien huoltoa tai vaihtoa eikä seuraavia:

- vääränlaisen veden tai vääränlaisten kuluvien osien käyttö
- mekaaniset vauriot, ylikuormitus
- vauriot tai huonot lopputulokset, joiden syynä on väärä eli tuotetunnisteesta tai teknisistä tiedoista poikkeava jännite tai taajuus
- veden, pölyn tai hyönteisten pääsy tuotteen sisään
- kalkkeutuminen (kalkki tulee poistaa käyttöohjeiden mukaisesti)
- salaman tai virtapiikin aiheuttama vaurio
- tuotteessa olevaan lasiin tai posliiniin muodostunut vaurio
- onnettomuudet, mukaan lukien tulipalo, tulva jne.
- ammattimainen tai kaupallinen käyttö.

Kuluttajan lakisääteiset oikeudet

OBH Nordican kaupallinen takuu ei heikennä kuluttajan mahdollisia lainsäädännöllisiä oikeuksia tai oikeuksia, joita ei voi rajoittaa tai olla huomioimatta, eikä tuotteen myyneen jälleenmyyjän velvoitteita tuotteen omistajaa kohtaan. Tämä takuu antaa kuluttajalle tietyt lakisääteiset oikeudet, ja kuluttajalla voi olla myös muita lakisääteisiä, maittain vaihtelevia oikeuksia. Kuluttajalla on oikeus vedota näihin oikeuksiin harkintansa mukaan.

Groupe SEB Finland OY

Pakkalankuja 6

01510 Vantaa

Finland

Puh. (09) 894 6150

www.obhnordica.fi

Safety instructions

- Please read the instructions for use carefully before using your appliance for the first time and retain them for future reference: the manufacturer cannot accept any liability for non compliant appliance use.
- This appliance is not intended for use by persons (including children) with reduced physical, sensory or mental capacities, or lack of experience and knowledge, unless they have been given supervision or instruction concerning use of the appliance by a person responsible for their safety.
- Children should be supervised to ensure that they do not play with the appliance .
- Do not use the appliance if the power cord or plug is damaged. The power cord must be replaced by the manufacturer, its aftersales service or similarly qualified persons in order to avoid danger. Always disconnect the appliance from the supply if it is left unattended and before assembling, disassembling or cleaning. Switch off the appliance and disconnect from supply before changing accessories or approaching parts that move in use.
- Remember: you may injure yourself if you use the appliance incorrectly.
- Always use the push sticks to guide the food in the tubes, never use your fingers, forks, spoons, knives or any other object while your appliance is operating.
- Do not allow long hair, scarves, ties, etc. dangle over the accessories when in operation.
- Do not use this appliance to blend or mix non-food items.
- When emptying the bowls, assembling and disassembling the accessories, and cleaning, handle the chopping knife, the blender knife, the mini-chopper blades, the grinder knife, the chopper head knife and the vegetable cutting discs (according to model) with

care: they are extremely sharp. The chopping knife is to be removed by its drive before emptying the contents from the bowl.

- Assembly, disassembly and cleaning of the grater discs (according to model) shall not be done by children, due to presence of sharp blades on the other side of the disc.
- Do not operate your appliance when empty.
- Do not use the mixer bowl (according to model) without ingredients, without its cover or only with dry products, and do not pour boiling liquids (over 80°C/176°F) into it.
- Never place your fingers or any other object not intended for this function in the blender jug when the appliance is running.
- Always pour the liquid ingredients into the blender jug first, before adding the solid ingredients.
- Never touch moving parts, wait until appliance has come to a complete stop before removing accessories.
- Use you appliance on a flat, clean and dry surface
- Always unplug your appliance from the mains as soon as you have finished using it (even in the event of a power outage) and when you clean it.
- With Juice exctractor accessory (according to model): do not use the appliance if the rotating sieve or the protecting cover is damaged or has visible cracks
- Be careful if hot liquid is poured into the food processor or blender as it can be ejected out of the appliance due to a sudden steaming .
- Do not use the accessories as recipients (for freezing-cooking-hot sterilisation, microwave).
- Do not user the mixer or the emulsifying disc to prepare heavy doughs.
- This product has been designed for domestic use only and for altitudes of up to 2000m. This appliance is not intended to be used in the following applications, and

the guarantee will not apply for :

- staff kitchen areas in shops, offices and other working environments;
- farm houses;
- by clients in hotels, motels and other residential type environments
- bed and breakfast type environments
- Refer to the instructions to obtain the appropriate operating time and speed settings for each accessory.
- Refer to the instructions for correct fitting and assembly of your accessories.
- Refer to the instructions for initial and regular cleaning of surfaces in contact with foodstuff, and for cleaning and maintenance of your appliance.

For european markets only

- For all accessories except multiwire whisk, citrus press and grater discs (according to model): this appliance shall not be used by children. Keep the appliance and its cord out of reach of children.
- Children shall not play with the appliance
- This appliance may be used by persons with reduced physical, sensory or mental capabilities, or whose experience or knowledge is not sufficient, provided they are supervised or have received instruction to use the device safely and understand the dangers.
- The multiwire whisk, the citrus press and the grater discs (according to model) can be used by children aged from 8 years and above if they have been given supervision or instruction concerning use of the appliance in a safe way and if they understand the hazards involved. Cleaning and user maintenance shall not be made by children unless they are aged from 8 years and above and supervised; Keep the appliance and its cord out of reach of children aged less than 8 years .

Regarding electrical supply

- Check that the voltage of your appliance matches that of your electrical installation.
- Any incorrect connection invalidates the warranty.
- Do not immerse the appliance, the power cord or the plug in water or any other liquid
- Do not leave the power cord with in the reach of children or close to or in contact with the hot parts of your appliance, close to a source of heat or on a sharp edge.

After sales service

- Any operations other than the usual cleaning and maintenance operations carried out by the customer must only be carried out by an approved service centre.
- For your safety, only use accessories and spare parts that are suited to your appliance.
- Do not use the appliance if it is not working properly or if it has been damaged. In this case, contact an authorised service centre.

CAUTION: the safety precautions are part of the appliance. Read them carefully before using your new appliance for the first time. Keep them in a place where you can find and refer to them later on.

Recommendations for use

- The recommended operating speed is engraved on the accessories (f, g, e).

Rough chopping small quantities (depending on model)

ACCESSORIES USED : Assembled chopper

- Chop in a few seconds by pulsing: rice, etc.

Model 700W - 800W: Quantity / max time: 95g / 4s

Model 500W - 600W: Quantity / max time: 60g / 4s

Cleaning

- Unplug the appliance.
- For easier cleaning, rinse the accessories quickly after use.

- Wash and dry the accessories: They can all go into the dishwasher, be immersed or be washed under running water, excepting the meat grinder block (l+m3+m6+m7+m8) and the motor unit (a). Wipe the latter using a damp sponge.
- Pour hot water with some drops of liquid soap into the mixing bowl (c3). Close the lid (c2) with its dose stop (c1). Activate the appliance a few times, for 1 or 2 seconds. Unplug the appliance. Rinse the bowl.
- The accessory blades are extremely sharp. Handle them with care.

Tip: Should your accessories look stained by foods such as carrots or oranges, rub them with a cloth drenched in vegetable oil, then clean as usual.

What to do if your appliance does not work

If your appliance does not work properly, check:

- that it is plugged in properly.
- that each accessory is properly screwed on.

Your appliance still doesn't work? Go to an authorized service centre.

Accessories

You can personalize your appliance by purchasing any of the following accessories at your usual reseller store or at one of our authorized service centres:

- b: Chopper bowl
- c: Mixer bowl
- d: Common spindle
- e: Multifunction blade
- f: Emulsifying disk

g: Vegetable slicer set:

- g1: Grating cartridge
- g2: Slicing cartridge
- g3: Parmesan cartridge
- g4: Cartridge stand

Electronic product to be disposed of



WEEE RECOMMENDATIONS

Help save the environment

- ① Your appliance contains many materials that may be revalorised or recycled.
- ② Please take it to a collection point so that it may be treated.



Disposal of packaging and appliance

The packaging used does not contain any materials that are harmful to the environment, they may be disposed of in compliance with the recycling regulations in force. To scarp off the appliance, contact the department in question of your local council.

OBH Nordica LIMITED GUARANTEE

The Guarantee

OBH Nordica guarantees this product against any manufacturing defect in materials or workmanship during 2 years within Sweden, Norway, Denmark and Finland, starting from the initial date of purchase or delivery date.

This manufacturer's commercial guarantee covers all costs related to restoring the proven defective product so that it conforms to its original specifications, through the repair or replacement of any defective part and the necessary labour. At OBH Nordica's choice, a replacement product may be provided instead of repairing a defective product. OBH Nordica's sole obligation and your exclusive resolution under this guarantee are limited to such repair or replacement.

Conditions & Exclusions

OBH Nordica shall not be obliged to repair or replace any product which is not accompanied by a valid proof of purchase. The defective product may be returned to the store of purchase.

This guarantee applies only for products purchased and used for domestic purposes and will not cover any damage which occurs as a result of misuse, negligence, failure to follow OBH Nordica instructions, or a modification or unauthorised repair of the product, faulty packaging by the owner or mishandling by any carrier. It also does not cover normal wear and tear, maintenance or replacement of consumable parts, or the following:

- using the wrong type of water or consumable
- mechanical damages, overloading
- damages or poor results specifically due to wrong voltage or frequency as stamped on the product ID or specification
- ingress of water, dust or insects into the product
- scaling (any de-scaling must be carried out according to the instructions for use)
- damage as a result of lightning or power surges
- damage to any glass or porcelain ware in the product
- accidents including fire, flood, etc
- professional or commercial use

Consumer Statutory Rights

OBH Nordica's commercial guarantee does not affect the Statutory Rights a consumer may have or those rights that cannot be excluded or limited, nor rights against the retailer from which the consumer purchased the product. This guarantee gives a consumer specific legal rights, and the consumer may also have other legal rights which vary from Country to Country. The consumer may assert any such rights at his sole discretion.

TEFAL - OBH Nordica Group AB

Löfströms Allé 5

SE-172 66 Sundbyberg

Phone: +46 8 629 25 00

www.obhnordica.com



SE/KK/FO2441S0/100519
REF: 8020003288-02